

檢疫騎士使用手冊

2021.08更新

此裝置不支援iOS系統

平台功能概述

顯示資料統計圖表

查看體溫、口罩配戴檢測人員等歷史資料

員工列表、考勤紀錄、部門列表方便後台雲端管理

顯示使用者所有的裝置列表、查看裝置狀態和偵測到的資訊

查看帳號資訊、更改密碼與其他個人化設定



電視OK



筆電OK



牆面OK



Fasteyes websites
客服專線 02-2595-2808

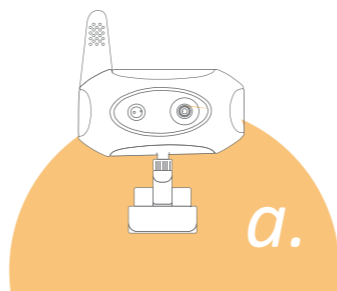

a.

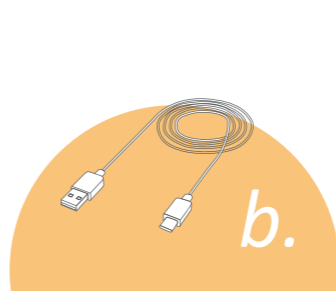

b.

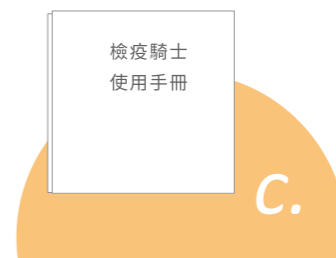

c.

檢疫騎士
使用手冊

內容物

- a 檢疫騎士主機 1台
- b Type-C USB線 1條
- c 使用說明手冊 1本

Step1. 註冊FasteyesData帳號

進fasteyes.net>點選登入

您個人的預設帳號密碼，請妥善保存
帳號：**1001@fastwise.net**
密碼：**1001fastwise**



登入後進入個人設定頁面，重新設定密碼



回到fasteyes.net>點選登入

跟著教學步驟安裝硬體設備

Step2. 檢疫騎士主機安裝

請將檢疫騎士的天線抬起。
將**Type-C USB線**接上檢疫騎士，
再將USB接頭接上電腦USB接孔。

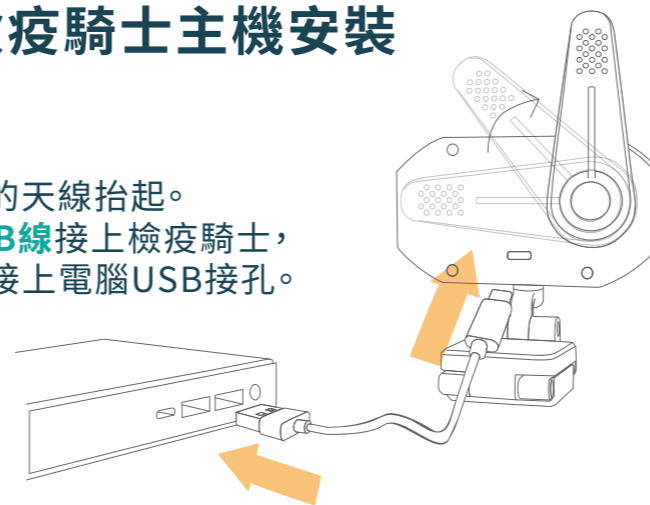

兩種架設模式

*當您正在使用檢疫騎士時，請注意不要移動到整台設備，包含螢幕。若您需要移動設備，請先拔除檢疫騎士。

A. 檢疫騎士底部為三角夾具，
扣住螢幕頂部。

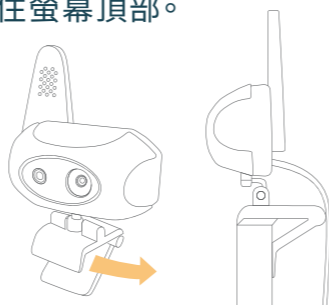

B. 將檢疫騎士安裝於腳架上。

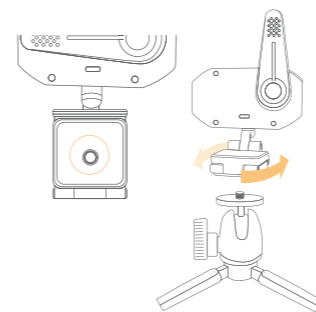

Step3. 下載桌機版應用程式，登入綁定檢疫騎士及Fasteyes Data帳號。

進入OneDrive並下載桌機版應用程式

*OneDrive連結：<https://reurl.cc/mv60dG>
連結於10/31失效，請在期限內下載完畢，
若無在期限內下載請直接來電詢問載點。





安裝完畢後開啟應用程式，
並使用Fasteyes Data專屬帳號
及**更改後的密碼**進行登入。

進行檢疫騎士與帳號的綁定，
自行輸入裝置名稱完成綁定。



綁定完成後即可使用Fasteyes

相機設定

亮度 0 -127  127
背光補償 1 0  2

建議在程式設定頁中
將**相機亮度**調整為**80**
，以達最佳視覺效果。